

BAXI

TRÆPILLESPECIALKEDEL

NovoPellet
SPK 14-24 B

Betjeningsvejledning

til anlæggets ejer

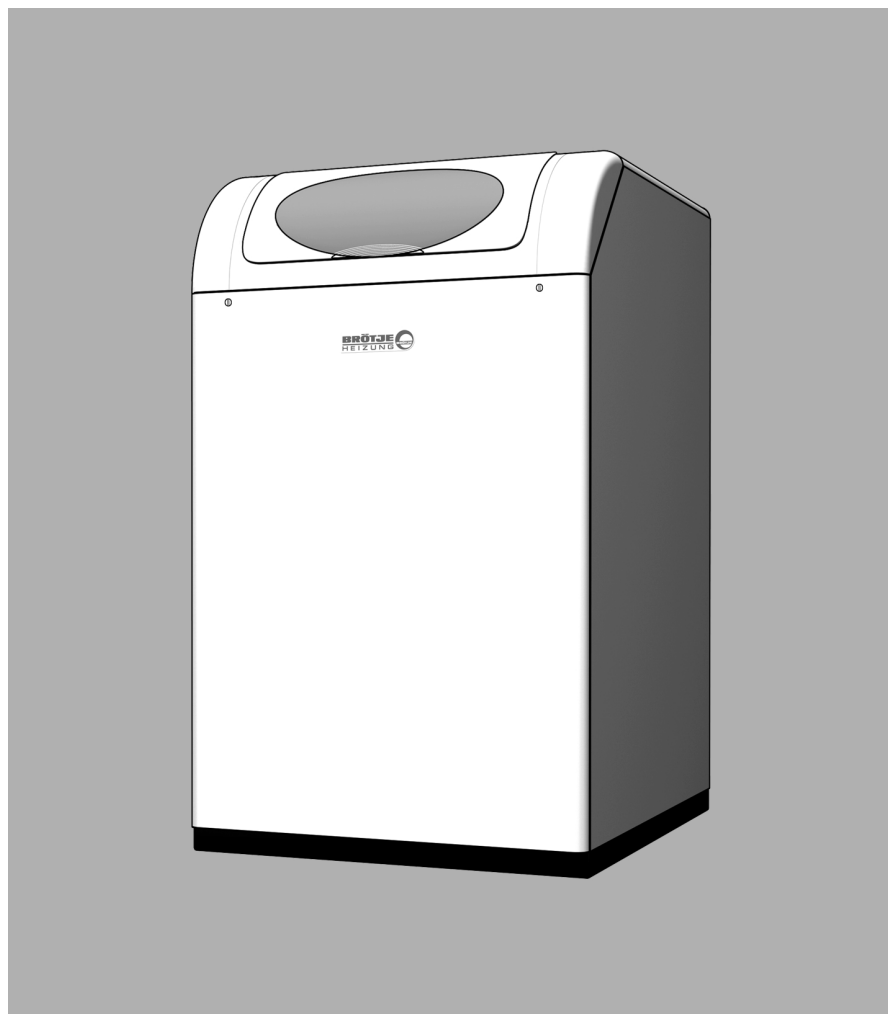

www.baxi.dk

Indholdsfortegnelse

1. Om denne vejledning	4
1.1 Denne vejlednings indhold	4
1.2 Anvendte symboler	5
1.3 Til hvem henvender denne vejledning sig?	5
2. Sikkerhed	6
2.1 Forskriftsmæssig anvendelse	6
2.2 Generelle sikkerhedsinstruktioner	6
3. Generelle informationer	7
3.1 Krav til opstillingsstedet	7
3.2 Korrosionsbeskyttelse	7
3.3 Krav til anlægsvandet	7
3.4 Før opstart	8
3.5 Kontrol af vandtryk	8
3.6 Kontrol af varmtvandsbeholder	8
3.7 Brændselskvalitet	8
4. Overblik over pillekedel SPK B	9
4.1 Oversigtstegning pillekedel SPK B	9
5. Betjening	10
5.1 Betjeningslementer	10
5.2 Visninger	12
5.3 Betjening af regulator ISR-Plus	13
6. Idrifttagning	16
6.1 Indkobling	16
6.2 Nødvendige programmerings parameter	16
6.3 Vejledning til ejeren/brugeren	17
7. Programmering og indstilling	18
7.1 Ændring af indstillinger	18
7.2 Indstillingstabel (Regulator ISR-Plus)	19
7.3 Indstillingstabel (Fyringsautomat FA)	21
7.4 Programmering af Regulator ISR-Plus' funktioner	22
7.5 Programmering af Fyringsautomaten FAs funktioner	29
8. Fejl - årsager - løsninger	32
8.1 Fejltabel	32
9. Rengøring og service	33
9.1 Rengøring	33
9.2 Tømning af askebeholder	33
9.3 Skift sikringerne	36
9.4 Vedligeholdelse	37
9.5 Fejlkodetabel (regulator ISR-Plus)	38

9.6	Servicekodertabel (regulator ISR-Plus)	38
9.7	Fejl- og vedligeholdelsestabel (Fyringsautomat FA)	39
10.	Kedel ud af drift	40
10.1	Slukke kedlen	40
11.	Energispareråd	41
11.1	Korrekt opvarmning	41
11.2	Opvarmning af brugsvand	42
12.	Plads til notater	43

1. Om denne vejledning

Læs denne vejledning grundigt, før apparatet tages i brug!

1.1 Denne vejlednings indhold

Denne vejledning omhandler betjening af træpillekedlen af serien NovoPellet SPK 14-24 B til rum- og brugsvandopvarmning. Her er en oversigt over yderligere dokumenter, som hører til dette varmeanlæg. Alle dokumenterne skal opbevares på varmeanlæggets opstillingssted!

Dokumentation	Indhold	Henvender sig til
Installationshåndbog - udvidede informationer	<ul style="list-style-type: none"> - Forskriftsmæssig anvendelse - Sikkerhed - Tekniske data/elldiagram - Forskrifter, normer - Oplysninger om opstillingsstedet - Anvendelseksemler - Montage, installation - Idrifttagning, betjening og programmering - Vedligeholdelse 	Vvs-installatør
Betjeningsvejledning	<ul style="list-style-type: none"> - Idrifttagning - Betjening - Brugerindstillinger/programmering - Fejltable - Rengøring/vedligeholdelse - Oplysninger vedr. energibesparelser 	Ejer
Kort vejledning	<ul style="list-style-type: none"> - Kort vejledning til betjeningen 	Ejer
Tilbehør	<ul style="list-style-type: none"> - Installation - Betjening 	Vvs-installatør, ejer

1.2 Anvendte symboler



Fare! Hvis advarslen ikke overholdes, er der fare for liv og lemmer.



Fare for elektrisk stød! Hvis advarslen ikke overholdes er der fare for liv og lemmer på grund af elektricitet.



OBS! Hvis advarslen ikke overholdes er der fare for miljø og anlæg.



Oplysning/tip: Her kan findes baggrundsinformation og gode råd.



Henvisning til ekstra information i andre dokumenter.

1.3 Til hvem henvender denne vejledning sig?

Denne betjeningsvejledning henvender sig til varmeanlæggets ejer/bruger.

2. Sikkerhed



Fare! Det er vigtigt at være opmærksom på følgende sikkerhedsoplysninger! Ellers kan der opstå fare for dig selv og andre.

2.1 Forskriftsmæssig anvendelse

BAXI-træpillekedler af serien NovoPellet SPK B er beregnet til at fungere som varmeanlæg i varmtvandssystemer ifølge EN 12828.

Ved lavtemperaturdrift ifølge Energispareloven skal varmekedlen udstyres med den indbyggede systemregulator ISR-Plus (glideregulering med vejrkompensering).

2.2 Generelle sikkerhedsinstruktioner



Fare! Bemærk de advarselshenvisninger, der er anbragt på SPK B. Usagkyndig betjening af SPK B kan føre til betydelige skader. Første idrifttagning, indstilling, vedligeholdelse og rengøring af BAXI-træpillekedlerne må kun foretages af en vvs-installatør! Ved skader på varmeanlægget må anlægget ikke anvendes. Udsiftning af beskadigede dele må kun foretages af en vvs-installatør. Det anvendte tilbehør skal overholde de tekniske regler og være tilladt af producenten til anvendelse sammen med denne BAXI-træpillekedel. Der må kun anvendes originale reservedele. Forbindelser, som er forseglet med skruesikring, må ikke åbnes eller ændres af personer, der ikke er fagmænd! Forseglingerne er et bevis på, at der ikke er blevet ændret på forskruninger, som er vigtige for at anlægget fungerer korrekt. Hvis forseglingerne er beskadigede, bortfalder garantien! Det er ikke tilladt selv at foretage ombygninger eller ændringer af varmeanlægget, da der ellers opstår fare for personskader og beskadigelse af apparatet. Ved overskridelse deraf ophæves apparatets autorisation! Aftræks- og ventilationsåbninger må ikke blokeres eller lukkes. Der må ikke opbevares eksplosive eller let antændelige materialer i umiddelbar nærhed af anlægget.



Forgiftningsfare! Vandet fra varmeanlægget må aldrig anvendes som drikkevand! Det er forurennet på grund af aflejringer.



OBS! Sikkerhedsventilens afblæsningsrør skal altid stå åbent, således at der af sikkerhedsmæssige grunde kan løbe vand ud under opvarmningen. Det skal fra tid til anden kontrolleres, at sikkerhedsventilen fungerer korrekt.

3. Generelle informationer

3.1 Krav til opstillingsstedet



Opstillingsstedet skal være tørt og frostfrit (0°C til 45°C).

Ved anvendelse af BAXI-varmekedlen må der ikke ændres på de foreskrevne minimalafstande (se Installationshåndbogen).

Foranstaltninger til forsyning af apparatet med forbrændingsluft og til røggasaftræk må kun ændres efter aftale med vvs-installatøren. Dertil hører:

- at gøre opstillingsrummet mindre
- isætning af fugede vinduer og yderdøre
- at tætné vinduer og yderdøre
- at lukke eller fjerne indsugningsåbninger
- at afdække skorstenene

3.2 Korrosionsbeskyttelse



OBS! Forbrændingsluften skal være fri for korrosive bestanddele - især fluor- og klorholdige dampe, som f.eks. findes i opløsnings- og rengøringsmidler, drivgasser osv.

Ved tilslutning af gulvvarmesystemer med kunststofrør, som ikke har diffusionsspærre iht. DIN 4726, skal anlægget forsynes med varmeveksler til systemadskillelse.

3.3 Krav til anlægsvandet

For at undgå korrosionsskader på varmeanlæg skal der anvendes vand af drikkevandskvalitet til opvarmning under hensyntagen til kravene i den tyske retningslinie VDI 2035 „Undgåelse af skader i vandvarmeanlæg“. Der må ikke anvendes kemiske tilsætningsstoffer.

3.4 Før opstart

Vejledning fra vvs-installatøren

BAXI-varmekedlen må først tages i brug efter udførlig vejledning fra en vvs-installatør. Det er vvs-installatørens pligt at:

- vise Dem alle BAXI-varmekedlens sikkerhedsindretninger og forklare, hvordan de fungerer
- informere om alle kontrolforanstaltninger, som ejeren selv skal træffe
- informere om service- og rengøringsarbejder, der kun må udføres af en vvs-installatør
- informere om lokale forskrifter vedr. drift af varmeanlægget

Vær sikker på, at vvs-installatøren har udleveret alle de nødvendige papirer:

- Betjeningsvejledning
- Installationshåndbog
- Betjeningsvejledninger til det anvendte tilbehør
- Kort vejledning
- Servicehæfte
- Udfyldt checkliste vedr. første idrifttagning og vvs-installatørens bekræftelse deraf med juridisk bindende underskrift: Der er kun blevet anvendt komponenter, der er kontrolleret og mærket i overensstemmelse med de gældende standarder. Alle anlægsdele er blevet monteret iht. producentens anvisninger. Dokumentation skal altid opbevares på BAXI-varmekedlens, eller dens udstyrs, opstillingssted.

3.5 Kontrol af vandtryk

Kontrol af varmeanlæggets vandtryk. Hvis vandtrykket er for lavt, skal varmeanlægget fyldes op (vvs-installatøren angiver anlæggets tilladte maksimalværdi på manometret).

3.6 Kontrol af varmtvandsbeholder

I anlæg med varmtvandsbeholder skal denne være fyldt med vand. Desuden skal der kunne tilføres koldt vand.

3.7 Brændselskvalitet

De anvendte træpiller skal opfylde kravene i DIN 51731, varemærkat DIN plus eller ÖNORM 7135. Der skal anvendes piller med en diameter på 6 mm, en længde på mellem 5 og 30 mm og en restfugtighed på højst 12%.

4. Overblik over pillekedel SPK B

4.1 Oversigtstegning pillekedel SPK B

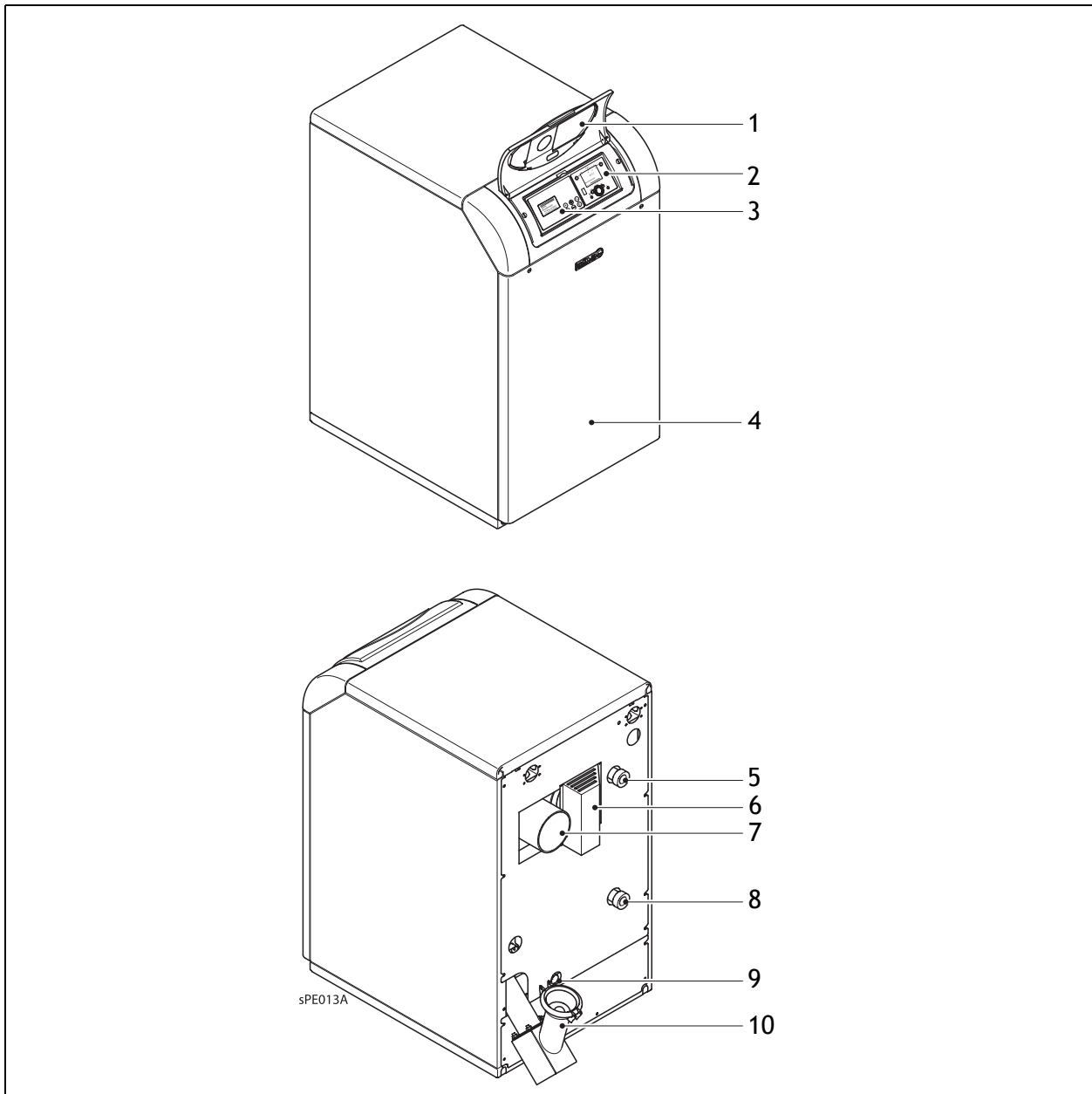

- | | |
|---|-----------------------|
| 1 Dæksel til betjeningspanel | 6 Røggassventilator |
| 2 Betjeningspanel til Regulator ISR-Plus | 7 Røggasstuds |
| 3 Betjeningspanel til Fyringsautomaten FA | 8 Retur |
| 4 Askebeholder (bagved forbeholdningen) | 9 Tømning |
| 5 Fremløb | 10 Vinkelregistrering |



Alle yderligere tekniske data, mål og forbindelsesdiagrammer kan findes i *Installationshåndbogen*.

5. Betjening

5.1 Betjeningslementer

Fig. 1: Betjeningslementer (oversigt)

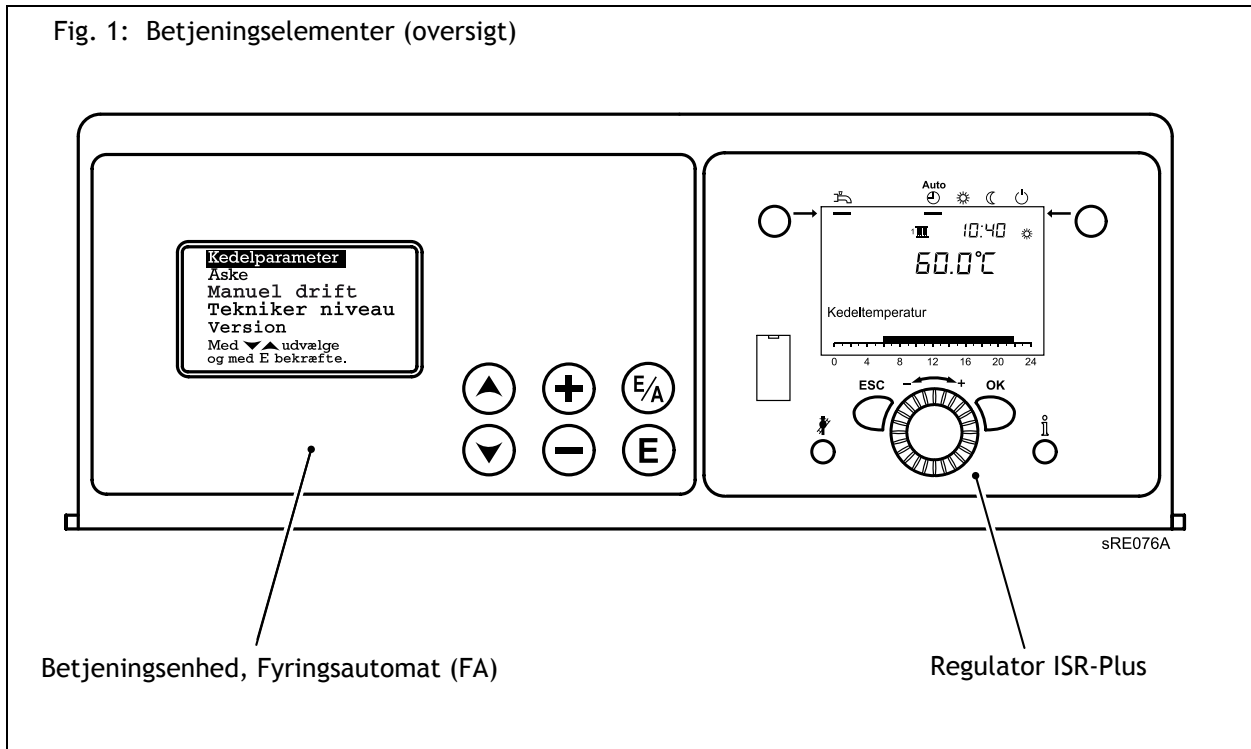

Fig. 2: Betjenings-elementer, Fyringsautomat FA

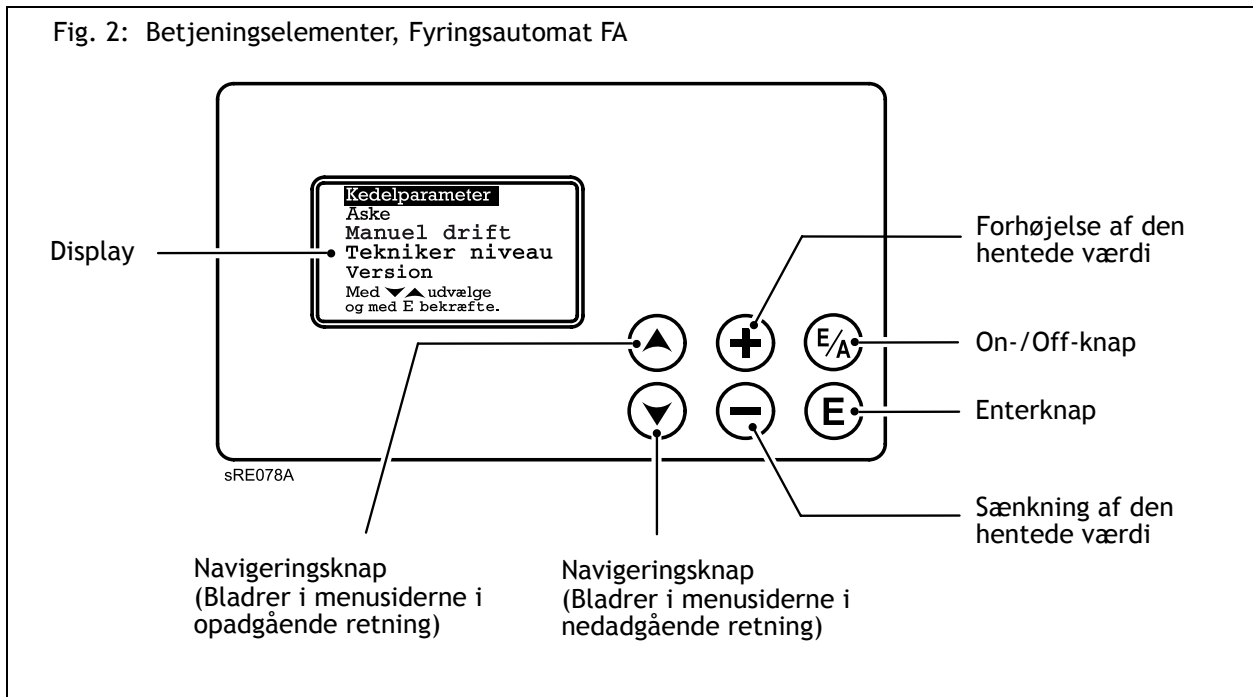
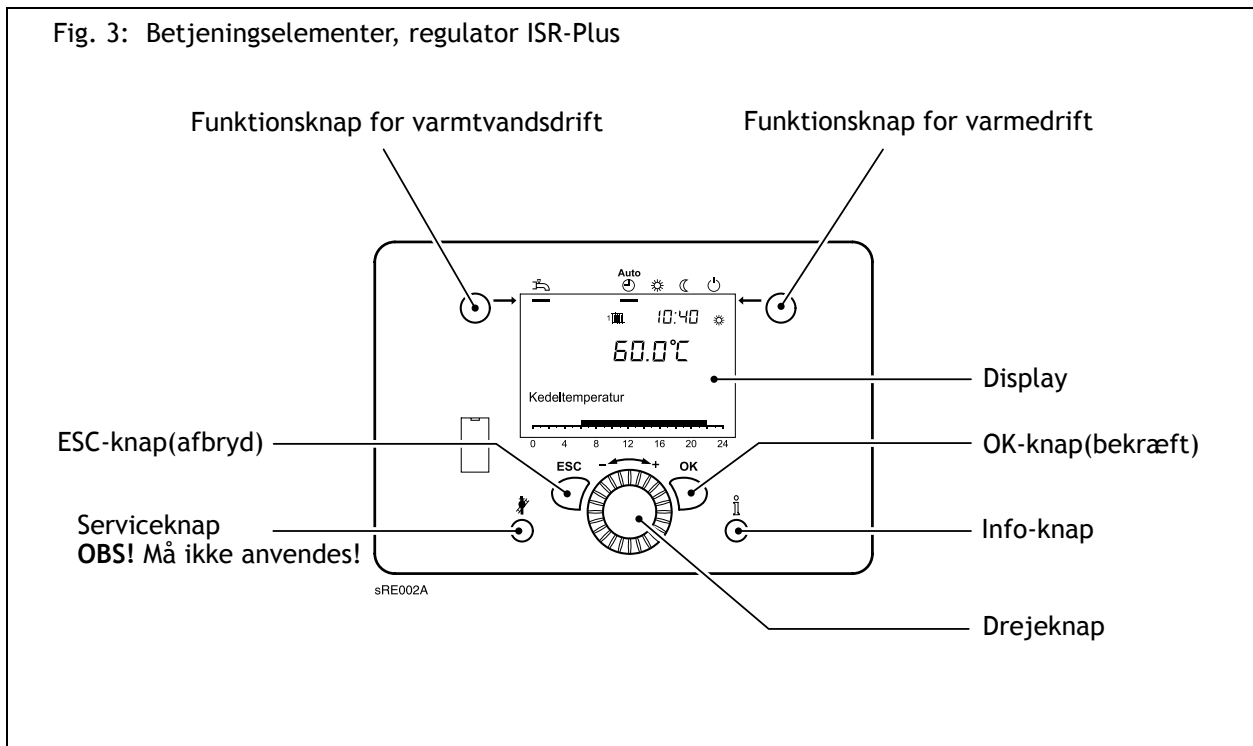

Fig. 3: Betjenings-elementer, regulator ISR-Plus



5.2 Visninger

Fyringsautomat FA

Visningerne på Fyringsautomat FAs display sker med fuld tekst uden yderligere symboler.

Regulator ISR-Plus

Visningerne på Regulator ISR-Plus' display sker med fuld tekst uden yderligere symboler.

Fig. 4: Symboler på regulator ISR-Plus' display

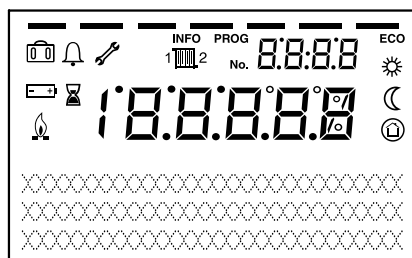

De viste symbolers betydning



	Opvarmning til komfortsetpunkt
	Opvarmning til reduceret setpunkt
	Opvarmning til frostsikringssetpunkt
	Igangværende proces
	Brænder aktiv
	Feriefunktion aktiv
	Referer til varmekreds 1 eller 2
	Servicemelding
	Fejlmelding
INFO	Infomenu aktiv
PROG	Programmeringsmenu aktiv
ECO	Opvarmning fravalgt (Sommer/vinter-omskifter-automatik eller min. temperatur styret opvarmning aktiv)

5.3 Betjening af regulator ISR-Plus

Programmering af opvarmning

Med funktionsknappen varmedrift skiftes der mellem varmedriftsformerne. Den valgte indstilling vises med en bjælke under det pågældende driftsformsymbol.

Automatisk drift

- Varmedrift iht. tidsprogram
- Temperatursetpunkter  eller  iht. tidsprogram
- Beskyttelsesfunktion aktiv
- Sommer-/vinteromstillingsautomatik (automatisk skift mellem varmedrift og sommerdrift fra og med en bestemt udetemperatur)
- Dags-temperaturbegrænsningsautomatik (automatisk skift mellem varmedrift og sommerdrift, når rumtemperaturen overstiger rumtemperatursetpunkt)

Døgndrift eller

- Varmedrift uden tidsprogram
- Beskyttelsesfunktioner aktive
- Sommer-/vinteromstillingsautomatik ikke aktiv ved døgndrift med komfortsetpunkt
- Dags-temperaturbegrænsningsautomatik ikke aktiv ved døgndrift med komfortsetpunkt

Beskyttelsesdrift

- Ingen varmedrift
- Temperatur efter frostbeskyttelse
- Beskyttelsesfunktioner aktive
- Sommer/vinter-omstillingsautomatik aktiv
- Dags-temperaturbegrænsningsautomatik aktiv

Indstilling af brugsvandsopvarmning

Indkoblet:

Brugsvandet opvarmes iht. det valgte program.

Udkoblet:

Varmtvandproduktionen er deaktiveret.

Indstilling af rumsetpunkt

Komfortsetpunkt 

Komfortsetpunkt indstilles direkte med drejknappen til en højere (+) eller lavere (-) temperatur.

Reduceret  setpunkt

Reduceret setpunkt indstilles på følgende måde:

- Tryk på OK-knappen
- Vælg varmekreds
- Vælg parameter Reduceret setpunkt
- Indstil reduceret setpunkt med drejknappen
- Bekræft ved endnu en gang at trykke på OK-knappen

Ved at trykke på funktionsknappen varmekreds hopper man fra programmerings- og infomenuen atter tilbage til grundmenuen.



Visning af informationer

Ved at trykke på info-tasten kan der hentes yderligere oplysninger.

- Fejlmelding
- Vedligehold
- Setpunkt manuel drift
- Gulvsetpunkt aktuel
- Gulv aktuel dag
- Rumtemperatur
- Rumtemperatur minimum
- Rumtemperatur maksimum
- Kedeltemperatur (vises ikke korrekt)
- Udetemperatur
- Minimal udetemperatur
- Maksimal udetemperatur
- Brugsvandstemperatur
- Status kedel
- Status solenergi
- Status brugsvand
- Status varmekreds 1
- Status varmekreds 2
- Status varmekreds P
- År
- Kundeservice telefonnr.



Hvis der ikke konstateres nogen fejl og der ikke er nogen service-meddelelser, vises disse informationer ikke. Der vises kun andre informationer i tilfælde af tilsvarende anlægskonfigurationer og programmerede funktioner.

Fejlmeldinger

Hvis fejlsymbolet  vises i displayet, er der fejl på anlægget. Der kan hentes yderligere oplysninger om fejlen (se Fejlkodetabellen i afsnittet Service) ved at trykke på info-knappen.

Servicemelding

Hvis servicesymbolet  vises i displayet, er der en servicemelding eller anlægget kører i specialdrift. Der kan hentes yderligere oplysninger (se Servicekodetabellen i afsnittet Service) ved at trykke på info-knappen.

Servicemeldingen er ikke aktiv i fabriksindstillingen.



Servicefunktion



OBS! Serviceknappen  til aktivering af servicefunktionen må ikke anvendes ifm. SPK!

Følg i stedet for denne procedure:

1. Tryk på **OK**-knappen på regulator ISR-Plus (højre betjeningsenhed)
2. Vælg menupunktet *Vedligeholdelse/Service* med drejeknappen, og tryk på **OK**-knappen for at hente Manuel drift (prog. nr. 7140)
3. Tryk på **OK**-knappen igen
4. Aktivér *Manuel drift* med drejeknappen (prog. nr. 7140 på „ON“), og bekræft indstillingen ved at trykke på **OK**-knappen
5. På fyringsautomaten (venstre betjeningsenhed) vælges menupunkt **Kedelparameter** med **(E)**
6. Med **(v)** vælges menupunkt **Kedelindst.**
7. Stil kedlens setpunkt til **(+)** 78 °C med og bekræft indstillingen med **(E)**



Det anbefales at nedskrive kedlens setpunkt, før indstillingen ændres: 65 °C, jævnfør sd. 29).

8. Indstil eventuelt varmereduktionen ved at regulere blandeventilen manuelt



OBS! Efter afslutning af arbejdet skal den manuelle drift slås fra igen (prog. nr. 7140 på „OFF“), og kedlens setpunkt skal stilles tilbage til den gamle værdi.

6. Idrifttagning



Fare! Første idrifttagning må kun foretages af en autoriseret vvs-installatør! Vvs-installatøren kontrollerer om rørene er tætte, og at alle regulerings-, styrings- og sikkerhedsindretninger fungerer korrekt, og han måler forbrændingsværdierne. Hvis dette ikke er i orden, er der fare for betydelige beskadigelse af personer, miljø og materiel!







OBS! BAXI-varmekedlen må ikke sættes i drift, hvis der er meget støv i omgivelserne, f.eks. i tilfælde af fortsatte byggearbejder. Kedlen kan tage skade!

6.1 Indkobling



Fare for forbrænding! Ved indkoblingen kan der strømme varm damp ud af udluftningsventilen i kort tid. Der kan kortvarigt komme varmt vand ud af sikkerhedsventilens afblæsningsrør.

1. Kontrollér pillebeholdningen, og fyld efter om nødvendigt
2. Tænd for el-kontakten til kedlen
3. Åbn dækslet til betjeningspanelet, og tryk på knappen  (se *fig. 2*) på fyringasautomatens betjeningspanel (venstre betjeningspanel) at vælge menupunktet **Kedeldrift**
4. Foretag indstillingen **Kedel ON** med , og bekræft med 
5. Gå tilbage til hovedmenuen med 
6. På Regulator ISR-Plus' betjeningspanel (højre betjeningspanel) vælges driftsformen automatisk drift  med funktionsknappen for opvarmning varmedrift (se *fig. 3*)
7. Indstil den ønskede rumtemperatur med drejknappen på Regulator ISR-Plus' betjeningspanel (højre betjeningspanel)

Temperaturer til rumopvarmning og varmt brugsvand

Når temperaturerne for rumopvarmning og varmt brugsvand indstilles, skal oplysningerne i afsnittet *Programmering* følges.

Hvad angår brugsvandopvarmning, anbefales det at stille Regulator ISR-Plus på 60°C.



6.2 Nødvendige programmerings parameter

Normalt skal parametrene i styringen ikke ændres. Det er udelukkende dato/tid og eventuelt tidsprogram der bør indstilles.

Indstillingsparametrene er beskrevet i afsnit *Programmering*.



6.3 Vejledning til ejeren/brugeren

Vejledning

Brugeren skal have en udførlig vejledning i betjeningen af varmeanlægget og sikkerhedsanordningernes funktioner. Her skal især oplyses om følgende:

- at indsugningsåbninger ikke må lukkes eller blokeres;
- at tilslutningsstudsene til forbrændingsluften på apparatets overside skal være tilgængelig for serviceteknikeren;
- at der ikke må opbevares antændelige væsker i nærheden af varmekedlen;
- kontrolforanstaltninger, som ejeren selv skal træffe:
 - trykkontrol på manometeret;
 - kontrol af sikkerhedsventilens afblæsningsrør og afløbet;
- der skal gøres opmærksom på tidsintervallerne for vedligeholdelse og rengøring, der kun må udføres af autoriserede vvs-installatører.

Dokumenter

- Den korte betjeningsvejledning skal opbevares i rummet bagved betjeningsmodulets dæksel.
- De til varmeanlægget hørende dokumenter udleveres med den oplysning, at de skal opbevares i det rum, hvor varmeanlægget opstilles.

7. Programmering og indstilling

7.1 Ændring af indstillinger



Som regel foretages ændringer og indstillinger, som f.eks. indstilling af tids- og ferieprogrammer eller indstilling af den ønskede rumtemperatur ved hjælp af **Regulator ISR-Plus' betjeningspanel** (fig. 3).

Visse indstillinger på **Fyringsautomaten FA** indstilles af vvs-installatøren ifm. den første idrifttagning, men kan om nødvendigt ændres af kunden ved hjælp af **Fyringsautomaten FAs betjeningspanel** (fig. 2):

- Kedlens setpunkter for varmekreds og levering af varmt brugsvand
- Aktuel tid for Fyringsautomaten
- Driftstid siden den sidste tømning af askeskuffen
- Rengøringsstid

Afsnittet om programmering af funktioner indeholder udførlige oplysninger om programmering og indstilling af Regulator ISR-Plus og Fyringsautomaten FA.

7.2 Indstillingstabel (Regulator ISR-Plus)



- Ikke alle i displayet viste parametre kan findes i indstillingstabelen.
- Alt efter anlægsconfigurationen vises alle de i indstillingstabelen anførte parametre ikke i displayet.
- For at komme til indstillingsmenuen slutbruger (S), tryk på OK-knappen.

Tabel 1: Indstillingstabelen (Regulator ISR-Plus)

Funktion	Prog.-nr.	Indstillings-menu ¹⁾	Standardværdi	Ændret værdi
Klokkeslæt og dato				
Timer/minutter	1	S	00:00 (h:min)	
Dag / måned	2	S	01.01 (dag.måned)	
År	3	S	2004 (år)	
Betjeningsenhed				
Sprog	20	S	Tysk	
Tidsprogram varmekreds 1				
Forvalg Ma - SØ Ma-SØ Ma -Fr LØ-SØ Ma Ti On To Fr LØ SØ	500	S	Ma - SØ	
1. periode on	501	S	06:00 (h/min)	
1. periode off	502	S	22:00 (h/min)	
2. periode on	503	S	--:-- (h/min)	
2. periode off	504	S	--:-- (h/min)	
3. periode on	505	S	--:-- (h/min)	
3. periode off	506	S	--:-- (h/min)	
Standardværdier Nej Ja	516	S	Nej	
Tidsprogram varmekreds 2  Parameter kun synlig, hvis varmekreds 2 installeret!				
Forvalg Ma - SØ Ma-SØ Ma -Fr LØ-SØ Ma Ti On To Fr LØ SØ	520	S	Ma - SØ	
1. periode on	521	S	06:00 (h/min)	
1. periode off	522	S	22:00 (h/min)	
2. periode on	523	S	--:-- (h/min)	
2. periode off	524	S	--:-- (h/min)	
3. periode on	525	S	--:-- (h/min)	
3. periode off	526	S	--:-- (h/min)	
Standardværdier Nej Ja	536	S	Nej	
Tidsprogram 3/VKP				
Forvalg Ma - SØ Ma-SØ Ma -Fr LØ-SØ Ma Ti On To Fr LØ SØ	540	S	Ma - SØ	
1. periode on	541	S	06:00 (h/min)	
1. periode off	542	S	22:00 (h/min)	
2. periode on	543	S	--:-- (h/min)	
2. periode off	544	S	--:-- (h/min)	
3. periode on	545	S	--:-- (h/min)	
3. periode off	546	S	--:-- (h/min)	
Standardværdier Nej Ja	556	S	Nej	





Funktion	Prog.-nr.	Indstillingsmenu ¹⁾	Standardværdi	Ændret værdi
Tidsprogram 4 / BV (brugsvand)				
Forvalg Ma - Sø Ma-Sø Ma -Fr Lø-Sø Ma Ti On To Fr Lø Sø	560	S	Ma - Sø	
1. periode on	561	S	06:00 (h/min)	
1. periode off	562	S	22:00 (h/min)	
2. periode on	563	S	--:-- (h/min)	
2. periode off	564	S	--:-- (h/min)	
3. periode on	565	S	--:-- (h/min)	
3. periode off	566	S	--:-- (h/min)	
Standardværdier Nej Ja	576	S	Nej	
Ferie varmekreds 1				
Start	642	S	--:-- (dag.måned)	
Slut	643	S	--:-- (dag.måned)	
Driftsniveau Frostbeskyttelse Reduceret	648	S	Frostbeskyttelse	
Ferie varmekreds 2 ⓘ Parameter kun synlig, hvis varmekreds 2 installeret!				
Start	652	S	--:-- (dag.måned)	
Slut	653	S	--:-- (dag.måned)	
Driftsniveau Frostbeskyttelse Reduceret	658	S	Frostbeskyttelse	
Ferie varmekreds P				
Start	662	S	--:-- (dag.måned)	
Slut	663	S	--:-- (dag.måned)	
Driftsniveau Frostbeskyttelse Reduceret	668	S	Frostbeskyttelse	
Varmekreds 1				
Komfortsetpunkt	710	S	20.0°C	
Reduceret setpunkt	712	S	16.0°C	
Frostbeskyttelsessetpunkt	714	S	10.0°C	
Karakteristik stejthed	720	S	1.5	
Sommer-/vintervarmegr.	730	S	18.0°C	
Varmekreds 2				
Komfortsetpunkt	1010	S	20.0°C	
Reduceret setpunkt	1012	S	16.0°C	
Frostbeskyttelsessetpunkt	1014	S	10.0°C	
Karakteristik stejthed	1020	S	1.5	
Sommer-/vintervarmegr.	1030	S	18.0°C	
Varmekreds P				
Driftsform Beskyttelsesdrift Automatik Reduceret Komfort	1300	S	Automatik	
Komfortsetpunkt	1310	S	20.0°C	
Reduceret setpunkt	1312	S	16.0°C	
Frostbeskyttelsessetpunkt	1314	S	10.0°C	
Karakteristik stejthed	1320	S	1.5	
Sommer-/vintervarmegr.	1330	S	18.0°C	
Brugsvand				
Nominelt setpunkt	1610	S	55°C	
Diagnose varmegiver				
Driftstimer 1. trin	8330	S	00:00:00	
Starttæller 1. trin	8331	S	0	

Funktion	Prog.-nr.	Indstillings-menu 1)	Standardværdi	Ændret værdi
Starttæller 2. trin	8332	S	00:00:00	
Starttæller 2. trin	8333	S	0	
Driftstm. solvarmeudbytte	8530	S	00:00:00	
Driftstm. kollekt.overhedn.	8331	S	00:00:00	

1)S = slutbruger

7.3 Indstillingstabel (Fyringsautomat FA)

På den følgende indstillingstabel er det kun funktioner, der er relevante for slutkunden, der opføres. Alle andre funktioner, der vises på **Fyringsautomaten FAs** display, anvendes af vvs-installatøren i forbindelse med den første idrifttagning eller vedligeholdelse af varmekedlen og må ikke ændres af slutkunden.

- Den ønskede funktion hentes ved at vælge et menupunkt (kedelparameter eller aske) med knappen 
- Bekræft det valgte ved at trykke på tasten 
- Den ønskede funktion vælges ved at trykke på knappen  eller 



















Tabel 2: Indstillingstabel (Fyringsautomat FA)

Hovedmenu	Funktion	Standardværdi
Kedelparameter		
	Kedelindstillinger	Kedelindst. for varmekeds: -- °C Kedelindst. for varmtvandsproduktion: -- °C
	Aktuel tid	Ugedag h:min Dag.Måned.År
Aske		
	Drifttid	Drifttid: ----- Min.
	Rengøringstid	Fra: 00:00 Til: 00:00

7.4 Programmering af Regulator ISR-Plus' funktioner

Indstil klokkeslæt og dato

Reguleringen har et sur med mulighed for indstilling af klokkeslæt, dag/måned og år. For at varmeprogrammerne kører iht. den i forudindstillede programmering, skal klokkeslæt og dato først indstilles korrekt.



















Trin		Funktion	
1		Hent indstillingsmenuen <i>Slutbruger.</i>	
2		Hent <i>Klokkeslæt og dato</i> (prog.-nr. 1).	
3		Hent <i>Timer/minutter</i> .	
4		Indstil timeantal.	
5		Indstil minutantal.	
6		Hent <i>Dato</i> (prog.-nr. 2)	
7		Indstil dag.	
8		Indstil måned.	
9		Hent <i>År</i> (prog.-nr. 3).	
10		Indstil år.	
11	Funktionsknap for varmekreds	Forlad programmeringsmenuen.	



Der kan indhentes oplysninger om indstilling af aktuelt klokkeslæt og dato for Fyringsautomaten FA i afsnittet *Programmering af Fyringsautomaten FAs funktioner.*

Indstilling af tidsprogrammer

Der kan indstilles op til 3 varmekreds, som er aktive på de under *Forvalg* indstillede dage. I varmekredse opvarmes til den indstillede komforttemperatur. Uden for varmekredse opvarmes til den indstillede reducerede temperatur. Før et tidsprogram indstilles, skal de enkelte dage (ma, ti, osv.) eller grupper af dage (ma - sø, ma - fr, lø - sø) vælges, hvor tidsprogrammet skal være aktivt.



















Trin		Funktion	
1		Hent indstillingsmenuen <i>Slutbruger.</i>	
2		Hent <i>Tidsprogram varmekreds 1,</i> <i>Tidsprogram varmekreds 2,</i> <i>Tidsprogram 3/VKP eller</i> <i>Tidsprogram/BV.</i>	
3		Hent <i>Forvalg</i> (prog.-nr. 500, 520, 540, 560).	
4		Vælg enkelte dage eller grupper.	
3		Hent <i>1. periode on</i> (Prog.-Nr. 501, 521, 541, 561).	
4		Indstil timeantal.	
5		Indstil minutantal.	
6		Hent <i>1. periode off</i> (prog.-nr. 502, 522, 542, 562).	
7		Indstil timeantal.	
8		Indstil minutantal.	
		Foretag indstillingerne for varmekreds 2 og 3 på samme måde.	
9	Funktionsknap for varmekreds	Forlad programmeringsmenuen.	



Tidsprogrammerne er kun aktive i programmet „automatisk drift“. Ved anvendelse af fjernbetjeningen overskrives varmekredseprogrammets indstillinger.

Indstil ferieprogrammer

Med ferieprogrammerne kan varmekredsene indstilles til et valgbart driftsniveau under bestemte ferieperioder (frostsikring eller reduceret temperatur).

Trin		Funktion	
1		Hent indstillingsmenuen <i>Slutbruger</i> .	
2		Hent <i>Ferie varmekreds 1</i> , <i>Ferie varmekreds 2</i> eller <i>Ferie varmekreds P</i> .	
3		Hent <i>Start</i> (prog.-nr. 642, 652, 662).	
4		Indstil dag.	
5		Indstil måned.	
6		Hent <i>Slut</i> (prog.-nr. 643, 653, 663).	
7		Indstil dag.	
8		Indstil måned.	
9		Hent <i>Driftsniveau</i> (prog.-nr. 648, 658, 668).	
10		Vælg driftsniveau (<i>Frostsikring</i> eller <i>Reduceret</i>).	
11	Funktionsknap for varmekreds	Forlad programmeringsmenuen.	



Ferieprogrammerne er kun aktive i programmet „automatik“.

Tilpasning af varmeanlæggets varmekurve

Den udetemperatur-afhængige automatiske indstilling af fremløbstemperaturen foregår iht. stejlheden af anlæggets varmekurve. Denne forudindstilles ved ibrugtagningen af VVS-installatøren (grundindstilling: 1,5). Her gælder følgende: jo koldere udetemperatur, desto højere fremløbstemperatur. Den fremløbstemperatur, som er nødvendig for en bestemt rumtemperatur er afhængig af bygningens varmeanlæg og varmeisolering.

Hvis man nu finder ud af, at den producerede varme ikke svarer til ens behov, skal man ændre varmekurven. En nøjagtig tilpasning af dit anlægs varmekurve opnår du ved trinvist at hæve eller sænke varmekurven.

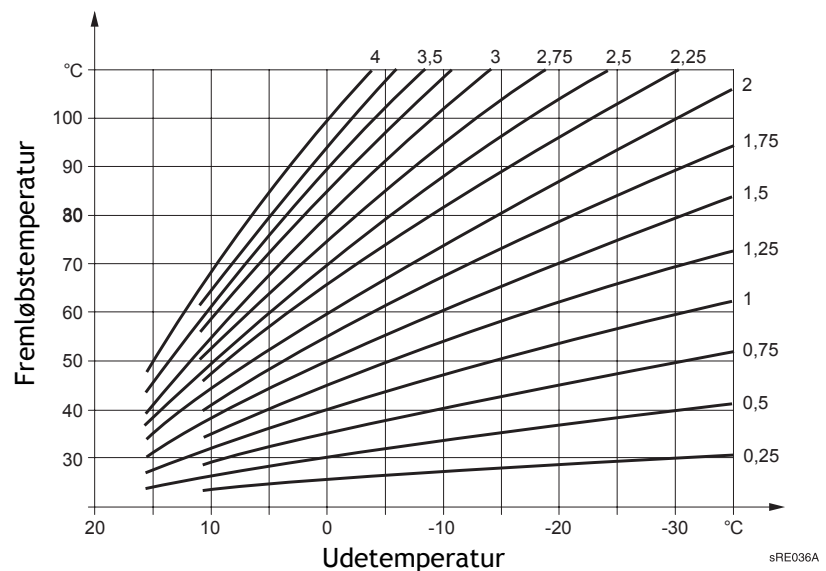

Eksempel: Varmekurvens stejlhed er sat til „1,5“.

Udetemperaturen er 0 °C:

Anlægget varmer op til en fremløbstemperatur på ca. 50 °C for at afgive den indstillede rumtemperatur på 20 °C. Du synes, at det alligevel er for koldt.

Sæt varmekurven på „2“.

Anlægget varmer op til en fremløbstemperatur på ca. 60 °C for at afgive den indstillede rumtemperatur på 20 °C.



Gå trinvist frem ved indregulering af varmekurven, indtil du når det resultat, du synes er mest behageligt.
Varmeanlæg er træge! Vent derfor nogle dage, før du regulerer varmekurven yderligere.



Trin		Funktion	
1		Hent indstillingsmenuen <i>Slutbruger</i> .	
2		Hent <i>Varmekreds 1</i> , <i>Varmekreds 2</i> eller <i>Varmekreds P</i> .	
3		Hent <i>Karakteristik stejlhed</i> . (prog.-nr. 720, 1020, 1320).	
4		Indstil karakteristisk stejlhed.	
5	Funktionsknap for varmekreds	Forlad programmeringsmenuen.	



Hvis den indstillede rumtemperatur ikke nås, skal man først og fremmest ændre karakteristiken stejlhed ifølge anvisningerne ovenfor. Hvis ændringen af karakteristiken stejlhed giver en fremløbstemperatur på over 65°C, skal man sætte kedlens setpunkt for varmekredsen op på Fyringsautomaten FA for at nå den ønskede rumtemperatur (se afsnit *Kedelindstilling for varmekreds* på s. 29).







Indstil Sommer-/varmegrænse.

Ved den indstillede temperatur for sommer-/vintervarmegrænsen skifter opvarmningen til sommer- eller vinterdrift. Ved ændring af temperaturen forkortes eller forlænges årets varmefaser. En forhøjelse af temperaturen medfører, at der skiftes før til vinterdrift og senere til sommerdrift. En sænkning af temperaturen medfører, at der skiftes senere til vinterdrift; omstillingen til sommerdrift sker tidligere.

Trin		Funktion	
1		Hent indstillingsmenuen <i>Slutbruger</i> .	
2		Hent <i>Varmekreds 1</i> , <i>Varmekreds 2</i> eller <i>Varmekreds P</i> .	
3		Hent <i>Sommer-/vintervarmegr.</i> (prog.-nr. 730, 1030, 1330).	
4		Indstil temperaturen.	
5	Funktionsknap for varmekreds	Forlad programmeringsmenuen.	







Indstilling af driftsformen varmekreds P

For pumpevarmekredsen P kan indstillingen af driftsformen foretages via programmeringen. Indstillingerne svarer til funktionsknappens funktioner på betjeningspanelet.

Trin		Funktion	
1		Hent indstillingsmenuen <i>Slutbruger</i> .	
2		Hent <i>Varmekreds P</i> .	
3		Hent <i>Driftsform</i> (prog.-nr. 1300).	
4		Foretag den ønskede indstilling (<i>Beskyttelsesdrift, Automatik, Reduceret eller Komfort</i>).	
5	Funktionsknap for varmekreds	Forlad programmeringsmenuen.	





Indstil brugsvandstemperatur.

Med den ønskede brugsvandstemperatur indstiller du, hvor varmt brugsvandet skal opvarmes til normal brug (f.eks. 55 °C).

Trin		Funktion	
1		Hent indstillingsmenuen <i>Slutbruger</i> .	
2		Hent <i>Brugsvand</i> .	
3		Hent <i>Nominelt setpunkt</i> (prog.-nr. 1610).	
4		Indstil ønsket brugsvandstemperatur.	
5	Funktionsknap for varmekreds	Forlad programmeringsmenuen.	

Hent diagnose varmegiver

Forskellige kedelparametre til diagnoseformål.

Trin		Funktion	
1		Hent indstillingsmenuen <i>Slutbruger.</i>	
2		Hent <i>Diagnose varmegiver.</i>	
3		Hent <i>Driftstimer 1. trin,</i> <i>Starttæller 1. trin,</i> <i>Starttæller 2. trin,</i> <i>Driftstm. solvarmeudbytte</i> eller <i>Driftstm. kollekt.overhedn.</i> (prog.-nr. 8330 - 8531).	
4	Funktionsknap for varmekreds	Forlad programmeringsmenuen.	







7.5 Programmering af Fyringsautomaten FAs funktioner



I basisindstillingen er menupunktet Kedelparameter allerede aktivt, og man behøver derfor ikke vælge det med .



Kedelindstilling for varmekeds

Hvis det indstillede rumsetpunkt ikke nås på trods af ændringen af karakteristikken stejlehed (se s. 25) kan dette skyldes, at kedlens setpunkt for varmekredsen er for lavt. Skulle dette være tilfældet, skal kedlens setpunkt sættes op.

Trin		Funktion	
1		Bekræft menupunktet <i>Kedelparameter</i>	
2	1 x 	Hent <i>Kedelindstillinger</i>	
3	 eller 	Indstil <i>Kedelindst. for varmekreds</i>	
4	3 x 	Gå tilbage til hovedmenuen	

Kedelindstilling for varmtvandsproduktion

Hvis det indstillede setpunkt for varmt brugsvand ikke nås, kan dette skyldes, at setpunktet for *varmtvandsproduktion* er for lavt. Hvis dette er tilfældet, skal setpunktet for *varmtvandsproduktion* sættes op

Trin		Funktion	
1		Bekræft menupunktet <i>Kedelparameter</i>	
2	1 x 	Hent <i>Kedelindstillinger</i>	
3		Hent <i>Kedelindst. for varmtvandsproduktion</i>	
4	 eller 	Indstil <i>Kedelindstilling for varmtvandsproduktion</i>	
5	3 x 	Gå tilbage til Hovedmenuen	

Indstilling af aktuelt klokkeslæt (for kedelrengøring)

For at sikre, at rengøringen af kedlen foregår på et fastsat tidspunkt (se Rengøringstid), skal man først indstille klokkeslæt og dato i Fyringsautomaten.

Trin		Funktion	
1	ⓔ	Bekræft menupunktet <i>Kedelparameter</i>	
2	2 x ▼	Hent <i>Aktuel tid.</i>	ⓔ
3	⊕ eller ⊖	Indstil ugedag.	ⓔ
4	⊕ eller ⊖	Indstil timeantal.	ⓔ
5	⊕ eller ⊖	Indstil minutantal.	ⓔ
6	⊕ eller ⊖	Indstil dag.	ⓔ
7	⊕ eller ⊖	Indstil måned.	ⓔ
8	⊕ eller ⊖	Indstil år.	ⓔ
9	2 x ▼	Gå tilbage til hovedmenuen	

Slet askedriftstiden

Efter tømning af askeskuffen skal askedriftstiden stilles tilbage, så der gives en rettidig advarsel før den næste tømning af askeskuffen. Driftstiden indtil advarslen er nemlig baseret på den askedriftstid, der blev registreret ved den første tømning.

Trin		Funktion	
1	▼	Vælg menupunktet <i>Aske</i>	ⓔ
2	⊖	Slet <i>Driftstid</i>	ⓔ
3	2 x ▼	Gå tilbage til hovedmenuen	

Efter den første tømning af askeskuffen skal askedriftstiden registreres, så der gives en rettidig advarsel før den næste tømning af askeskuffen. Registreringen af den første askedriftstid beskrives i kapitlet *Vedligeholdelse, afsnit 9.2 Tømning af askebeholder.*

Indstil rengøringstid

Tidsrummet, hvori den automatiske rengøring foretages, kan fastsættes vha. funktionen Rengøringstid.

Trin		Funktion	
1	⏏	Vælg menupunktet <i>Aske</i>	ⓔ
2	⏏	Hent <i>Rengøringstid</i>	
3	⊕ eller ⊖	Indstil starttid-timer (Fra:)	ⓔ
4	⊕ eller ⊖	Indstil starttid-minutter (Fra:)	ⓔ
3	⊕ eller ⊖	Indstil sluttid-timer (Til:)	ⓔ
4	⊕ eller ⊖	Indstil sluttid-minutter (Til:)	ⓔ
5	⏏	Gå tilbage til hovedmenuen	

8. Fejl - årsager - løsninger

8.1 Fejltabel

Fejl	Årsag	Løsning
BAXI-træpillekedlen går ikke i gang	Ingen spænding på SPK B.	<ul style="list-style-type: none"> • Kontrollér driftsafbryder på apparat, hovedafbryder og sikringer (Regulator ISR-Plus og Fyringsautomat FA).
	Utilstrækkelig pilletilførsel	<ul style="list-style-type: none"> • Kontrollér pillebeholdningen
	Ingen varmekrav fra varmeanlæg og varmt brugsvand.	<ul style="list-style-type: none"> • Er varmtvandsdriften tilkoblet?
	Dag/klokkeslæt forkert indstillet.	<ul style="list-style-type: none"> • Ret dag/klokkeslæt på betjeningsenheden.
	Askebeholder fuld	<ul style="list-style-type: none"> • Tøm askebeholder
Rumtemperatur passer ikke	De ønskede temperaturer er indstillet forkert.	<ul style="list-style-type: none"> • Kontrollér setpunkter i Regulator ISR-Plus og Fyringsautomat FA
	Indstillingerne er blevet overskrevet af fjernbetjeningen under automatisk drift.	<ul style="list-style-type: none"> • Ret indstillingerne.
	Varmeprogrammet passer ikke	<ul style="list-style-type: none"> • Kontroller ugedag, klokkeslæt og dato og ret om nødvendigt. • Ret varmeprogrammet
	Udetemperatur sommer/vinteromstilling nået.	<ul style="list-style-type: none"> • Udetemperatur sommer/vinteromstilling ændres, varmekurve ændres eller sættes på konstant drift.
Brugsvandet bliver ikke varmt	Den ønskede brugsvandstemperatur indstillet for lavt.	<ul style="list-style-type: none"> • Kontroller den indstillede brugsvandstemperatur, og sæt den om nødvendigt op.
	Brugsvandsdrift ikke aktiveret.	<ul style="list-style-type: none"> • Aktiver brugsvandsdrift.

9. Rengøring og service

9.1 Rengøring

Baxi kedlen skal rengøres udefra efter behov. For ikke at angribe kedlens overflade, må der kun anvendes milde rengøringsmidler, rengøring af kedlens hedeplader og brænder skal udføres af en fagmand.

9.2 Tømning af askebeholder

Rørene i varmeveksleren rengøres med interval ved hjælp af bevægende rengøringsturbulatorer. Den nedfaldende aske bliver automatisk transporteret ind i nederste del af askebeholderen.

Den øverste del af askebeholderen opsamler nedfaldende aske fra brænderen, og fastgøres til nederste del med snaplås.



Bemærk: Askebeholderen skal undersøges ugentligt og eventuelt tømmes.



Første tømning af askebeholder

Ved første tømning af askebeholderen bør askedriftstiden siden den første idrifttagning registreres. Derved sikres det, at der vises en advarsel på Fyringautomat FAs display (venstre display), før der igen opstår behov for at tømme askeskuffen. Driftstiden indtil den næste melding er nemlig baseret på den askedriftstid, der blev registreret ved en første tømning.

Registreringen af askedriftstiden foretages på følgende måde:

1. I styrepanelet til forbrændingen (venstre styrepanel) tryk , for at finde menupunktet "aske"
2. Bekræft ved at trykke på 
3. Tryk , for at se askedrifttid

Bemærk: Før første tømning skal askemængden regelmæssigt kontrolleres (se *fig. 5* og *fig. 6*). Askedriftstiden kan først registreres mindst 1000 min. efter den første idrifttagning.



Forbrændingsfare! Kedlen skal sættes ud af drift mindst en time, før askebeholderen tømmes.

Tag forafdækningen af

1. Hurtiglåse i forafdækningen åbnes (vandret position, 1)
2. Vip øverste ende af forafdækningen tilbage (2) og løft afdækningen opad (3)

Fig. 5: Aftagning af forafdækningen

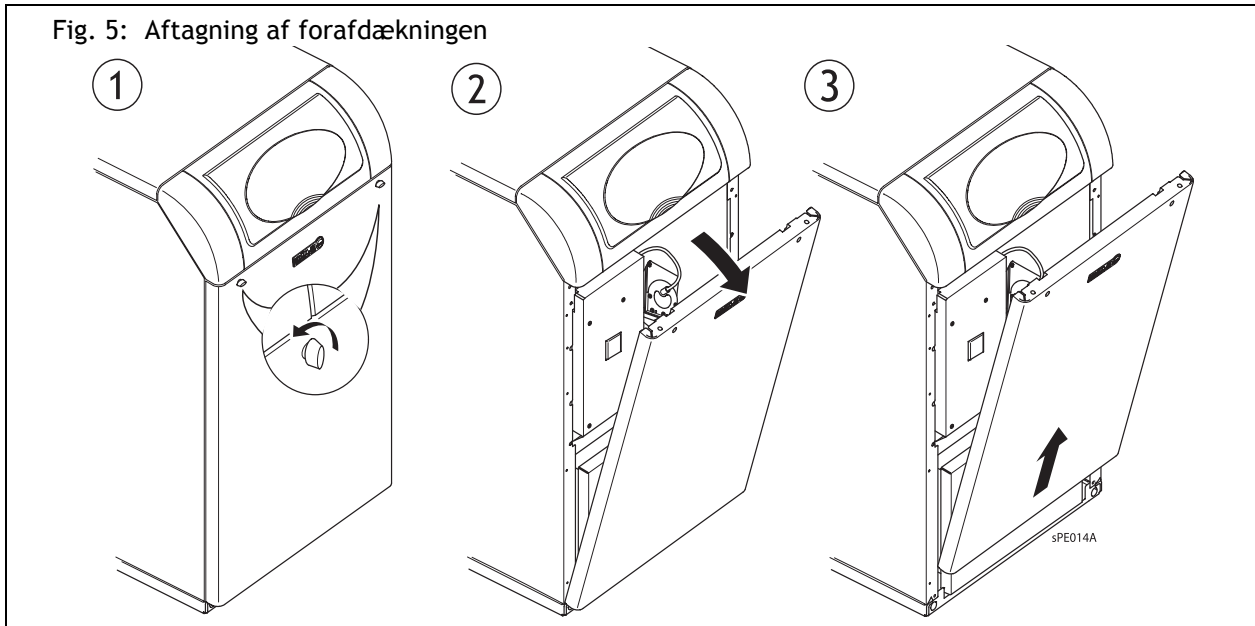

Tag askebeholderen ud, og tøm den

1. Åben låsebeslag (1) og træk askebeholderen ud (2)
2. Lås dæksel på bagsiden af nederste beholder, for at forhindre aske i at falde ud (3)
3. Løsen snaplåse på siden, for at adskille øverste beholder fra nederste del (4)

Fig. 6: Afmontering af askebeholder

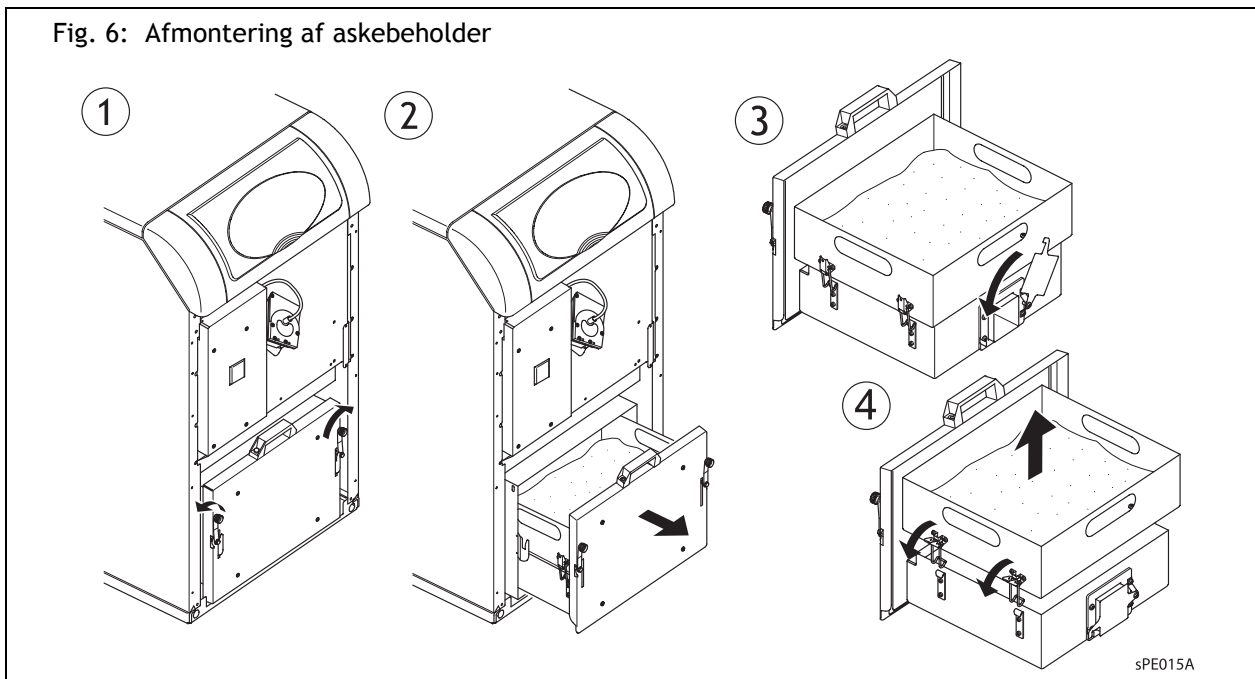

4. Tøm askebeholder

5. Rengør askebeholder skakten
6. Fastgør øverste del med nederste del ved at spænde snaplåse, og åben dæksel på beholderens bagside igen
7. Skub beholderen ind i skakten igen og luk låsebeslag



Bemærk: Pilleaske er et naturprodukt, der kan anvendes som høj-kvalitetsgødning. Asken kan bortskaffes i biotromler eller som kompost.





Brandfare! Bortskaf først asken, når den er fuldstændigt afkølet.

Montér forafdækningen

1. Forafdækningen placeres i beslag ved kedlens fod (1)
2. Luk forafdækningen til (2)
3. Hurtiglåse lukkes (vandret position, 3)

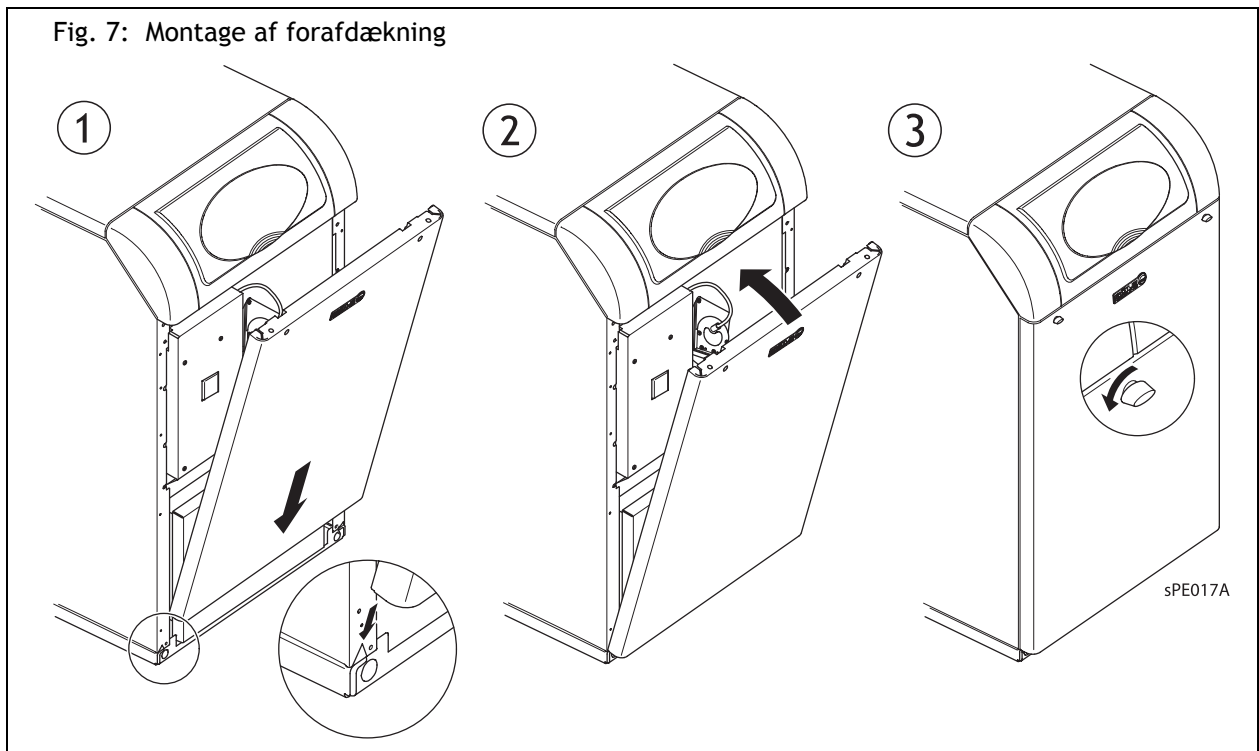
Fig. 7: Montage af forafdækning



Bemærk: Efter hver tømning af askebeholderen skal askedriftstiden stilles tilbage, så der gives en rettidig advarsel før den næste tømning. Når tømningen er fuldført, trykkes der på knappen  i menu-punktet *Aske* (jævnfør afsnit 7.5 *Programmering af Fyringsautomaten FAs funktioner*).

9.3 Skift sikringerne

Hvis den defekt sikring er skyld i, at pillekedlen ikke starter (se afsnit 8. *Forstyrrelser-Årsager og løsninger*), skal den udskiftes om nødvendigt.



Fare for elektrisk stød! Spændingen skal frakobles kedlen, før sikringen udskiftes.

Fig. 8: Sikringernes placering

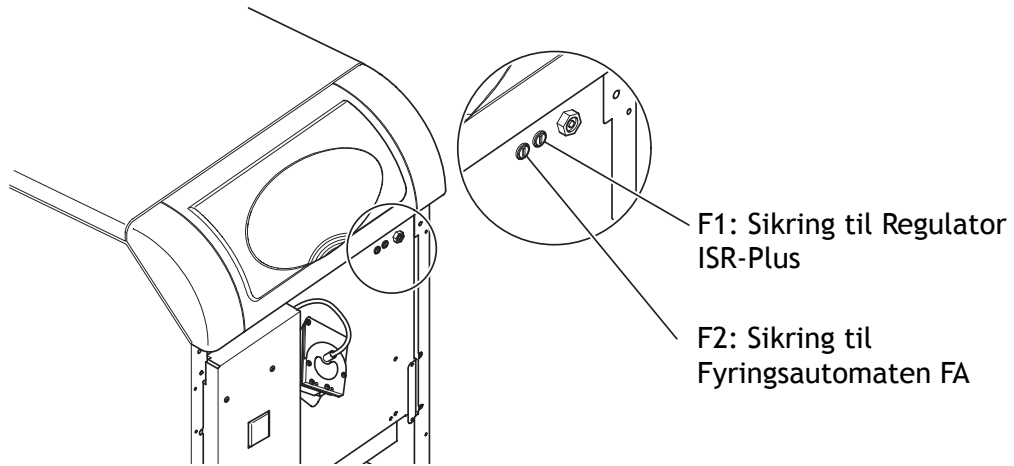

1. Tag forafdækningen af (se *fig. 5*)
2. Anvend en skruetrækker til udskiftningen af den defekte sikring Apparatsikring til Regulator ISR-Plus:
F1: T 6,3 H 250
apparatsikring til Fyringsautomaten FA:
F2: T 8 H 250
3. Montér forafdækningen igen (se *fig. 7*)

9.4 Vedligeholdelse



Fare! Servicearbejde må kun udføres af en autoriseret vvs-installatør. Prøv ikke på selv at udføre servicearbejdet. Det kan medføre fare for dig selv og andre.

Serviceabonnement

Der bør foretages vedligeholdelse på varme anlægget mindst én gang om året. Du kan i denne forbindelse indgå en Servicekontrakt med et vvs-firma. Derved sikres det, at din BAXI-træpillekedel fungerer effektivt og sikkert i lang tid med stor energibesparelse.



I BAXI-træpillekedlens info-pakke er der et Servicehæfte. Få hæftet udfyldt og underskrevet af vvs-installatøren.

Få straks afhjulpethet konstaterede mangler og defekter.

Servicefunktion



OBS! Serviceknappen  til aktivering af servicefunktionen må ikke anvendes ifm. SPK!

Følg i stedet for denne procedure:

1. Tryk på OK-knappen på Regulator ISR-Plus (højre betjeningsenhed)
2. Vælg menupunktet Vedligeholdelse/Service med drejeknappen, og tryk på OK-knappen for at hente Manuel drift (prog. nr. 7140)
3. Tryk på **OK**-knappen igen
4. Aktivér manuel drift med drejeknappen (prog. nr. 7140 på „ON“), og bekræft indstillingen ved at trykke på OK-knappen
5. På Fyringsautomaten (venstre betjeningsenhed) vælges menupunktet **Kedelparameter** med **(E)**
6. Vælg menupunktet **Kedelindst.** med **(v)**
7. Stil kedlens setpunkt til 78°C med **(+)** og bekræft indstillingen med **(E)**



Det anbefales at nedskrive kedelindstilling, før indstillingen ændres: 65°C, jævnfør s. 29).

8. Indstil eventuelt varmereduktionen ved at regulere blandeventilen manuelt



OBS! Efter afslutning af arbejdet skal den manuelle drift slås fra igen (prog. nr. 7140 på „OFF“), og kedlens setpunkt skal stilles tilbage til den gamle værdi.

9.5 Fejlkodetabel (regulator ISR-Plus)

Fejlkode	Fejlbeskrivelse	Oplysninger og afhjælpning af fejl
10	Udetemperatur følerfejl	Kontroller tilslutning og udetemperaturføler, nøddrift
20	Kedeltemperatur 1 følerfejl	Kontroller tilslutning, kontakt vvs-installatør ¹⁾
32	Fremløbstemperatur 2 følerfejl	Kontroller tilslutning, kontakt vvs-installatør ¹⁾
40	Returtemperatur 1 følerfejl	Kontroller tilslutning, kontakt vvs-installatør ¹⁾
50	Brugsvandstemperatur 1 følerfejl	Kontroller tilslutning, kontakt vvs-installatør, nøddrift ¹⁾
52	Brugsvandstemperatur 2 følerfejl	Kontroller tilslutning, kontakt vvs-installatør ¹⁾
57	BV cirkulationstemperatur følerfejl	Kontroller tilslutning, kontakt vvs-installatør ¹⁾
60	Rumtemperatur 1 følerfejl	Kontroller tilslutning, kontakt vvs-installatør ¹⁾
65	Rumtemperatur 2 følerfejl	Kontroller tilslutning, kontakt vvs-installatør ¹⁾
68	Rumtemperatur 3 følerfejl	Kontroller tilslutning, kontakt vvs-installatør ¹⁾
70	Buffertanktemperatur 1 følerfejl	Kontroller tilslutning, kontakt vvs-installatør ¹⁾
73	Kollektortemperatur 1 følerfejl	Kontroller tilslutning, kontakt vvs-installatør ¹⁾
81	LPB kortslutning	Kommunikationsfejl, busledning, stik osv. kontrolleres, LPB-bustilslutning ikke aktiveret
82	LPB adressekollision	Kontroller adressering af tilsluttede styreger
83	BSB kortslutning	Kommunikationsfejl, kontrollér busledning og stik
85	BSB radiokommunikation fejl	Kontrollér radiomodtagerens tilslutning, kontrollér batterierne, opret forbindelsen igen
98	Funktionsmodul 1 fejl (sumfejl)	Intern fejl, kontrollér modulet, kontakt vvs-installatøren
99	Funktionsmodul 2 fejl (sumfejl)	Intern fejl, kontrollér modulet, kontakt vvs-installatøren
100	To mastere for tid (LPB)	Systemfejl, kontroller ISR-Plus tidsmaster
(105)	Service melding	For detaljeret information se servicekoder (tryk en gang på infoknappen)
109	Fejl i overvågning af kedeltemperatur	Kedeltemperaturen når ikke setpunktet, varmeydelsen er ikke tilstrækkelig, kontrollér anlægget og tilpas om nødvendigt parameter 6741
122	Fremløbstemperatur 2 alarm (varmekreds 2)	Fremløbstemperaturen HK2 når ikke setpunktet, varmeydelsen er ikke tilstrækkelig, kontrollér anlægget (pumpens/blanderens funktion), og tilpas om nødvendigt parameter 6741
127	Legionellatemperatur ikke nået	For stort brugsvandforbrug under legionellafunktion, ingen brugsvandsprioritering
131	Forstyrrelse i brænder	Mangel på piller, foretag en tilbagesstilling (Oplåsningsknap), hvis fejlen opstår igen, kontakt vvs-installatøren, kontrollér brænderen
146	Føler/styreorg. konfig	Tilsluttet føler eller udgange passer ikke til konfigurationen, kontrollér programmeringen og følertilslutningen
171	Alarmkontakt H1 aktiv	Apparatet, der er tilsluttet kontakten H1, udsender en fejlmelding
172	Alarmkontakt H2 aktiv	Apparatet, der er tilsluttet kontakten H2, udsender en fejlmelding

¹⁾ Afbrydelse, startforhindring, genstart efter fejlahjælpning

9.6 Servicekodetabel (regulator ISR-Plus)

Servicekoder	Servicebeskrivelse
1	Driftstimer for brænder overskredet
2	Antal brænderstart overskredet
3	Serviceinterval overskredet
10	Batteri udeføler

9.7 Fejl- og vedligeholdelsestabel (Fyringsautomat FA)

Fejl-/vedligeholdelsesmelding	Oplysninger og afhjælpning af fejl
For høj temperatur! Afslut STB, og start det igen	Hvis STB udløses flere gange, kontakt vvs-installatøren
Kontrollér pillebeholdningen	Pillebeholdningen er for lav, fyld piller på
Rengør inspektionsruden og fotocellen	Rengør inspektionsruden og fotocellen
Askeskuffen skal tømmes! Bekræft med knappen - Tømning af askeskuffe	Tøm askeskuffen, og bekræft med knappen ⊖
Starter ikke! Kontrollér fotoenheden og tænd blæser	Kontrollér fotoenheden og inspektionsruden for snavs, og rens efter behov, afprøv funktionen <i>Tænd blæser i menuen Manuel drift, kontakt vvs-installatøren</i>
Åbn rengøringslugen!	Tilkobl Rengøring i menuen Kedelparameter, og skift derefter tilbage til Kedel, kontakt vvs-installatøren
Advarsel! -- Min. indtil tømning af askeskuffe	Tøm askeskuffen

10. Kedel ud af drift

10.1 Slukke kedlen





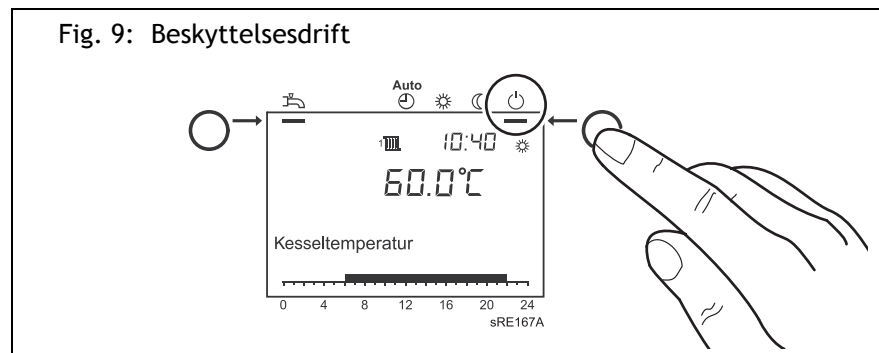

Advarsel! Når indstillingen Kedel Off i kedelstyringen FA (punkt 3) er valgt, er kedlen ikke længere beskyttet mod frost (se *afsnit 5.3*).

For at slukke NovoPellet, anbefaler vi følgende fremgangsmåde:

1. Med funktionsknappen på ISR-Plus styringen (højre styring) vælges beskyttelsesdrift  (fig. 9)



2. I hovedmenuen af kedelstyringen (venstre styring) trykkes på  for at hente menupunktet **kedeldrift**
3. Med  vælges indstillingen **Kedel Off**, herefter bekræftes med 
4. Med  vender man tilbage til hovedmenuen
5. Vent til kedlen er brændt ud
6. Ca. 30 min efter kedlen er brændt ud, hiv netstikket ud
7. Tøm askeboks

11. Energispareråd

BAXI-varmeanlæggene udmærker sig ved deres lave forbrug og optimale, energibesparende drift, såfremt vedligeholdelsen foretages regelmæssigt.

Du kan også selv påvirke energiforbruget. Derfor får du her et par nyttige råd om, hvordan du kan spare endnu mere.

11.1 Korrekt opvarmning

Rumtemperatur

- Indstil ikke rumtemperaturen højere end nødvendigt! Hver gang varmen sættes 1 grad op, øges energiforbruget med 6%
- Tilpas temperaturen til den pågældende situation. Med termostatventilen på radiatorerne kan du individuelt regulere de enkelte radiatorer i de forskellige rum.

Anbefalede rumtemperaturer:

Badeværelse 22°C – 24°C

Beboelsesrum 20°C

Soverum 16°C – 18°C

Køkken 18°C – 20°C

Gange / ekstra værelser 16°C – 18°C

- Sænk temperaturen med ca. 4°C til 5°C om natten og ved fravær.
- I øvrigt: Køkkenet bliver varm under madlavningen næsten helt af sig selv. Brug den resterende varme fra komfur og opvaskemaskine til at spare energi.
- Undgå hele tiden at regulere på termostaterne! Find én gang den termostatindstilling, som giver den ønskede temperatur. Termostaten regulerer så automatisk varmetilførslen.
- Opvarm alle rummene i din bolig! Hvis et rum ikke opvarmes, fordi det ikke bruges så tit, trækker det alligevel varmeenergien ud af de tilstødende rum via vægge, lofter og døre. Radiatorerne i de andre rum er ikke dimensioneret til denne belastning og arbejder således ikke økonomisk.
- Sørg for at varmelegemerne ikke er dækket af forhæng, skabe eller lignende. Herved bliver varmetilførslen til rummet dårligere.

Vejrkompensering

Varmeanlægget indstilles til at fungere med vejrkompensering, hvis BAXI-varmekedlen installeres sammen med en udetemperaturføler. BAXI-varmekedlen leverer kun så meget varme som der kræves for at opnå den ønskede rumtemperatur.

Reguleringens tidsprogrammer gør det muligt at opvarme efter en nøje planlagt tid. Under dit fravær og om natten reduceres temperaturen iht. din indstilling af varmeanlægget. Via en udetemperaturstyret omstilling mellem vinter- og sommerdrift indstilles opvarmningen automatisk.

Udluftning

Det er vigtigt regelmæssigt at udlufte opvarmede rum for at få et behageligt indeklima og for at undgå vækst af skimmelsvampe på væggene. Men det er også vigtigt at udlufte på den rigtige måde, så man undgår at spilde unødigt energi og således penge.

- Åbn vinduet helt, men ikke længere end i 10 min. Således opnås en tilstrækkelig udskiftning af luften uden at afkøle rummet.
 - Pulsventilation: åbn vinduet 4 – 10 min. flere gange om dagen
 - Tværv ventilation: åbn vinduer og døre 2 – 4 min flere gange om dagen

At sætte vinduerne på klem i længere tid af gangen er ikke hensigtsmæssigt.

Vedligeholdelse

- Der bør foretages vedligeholdelse af BAXI-varmekedlen, før ^{op-}varmningsperioden begynder! Hvis apparatet rengøres og vedligeholdes om efteråret, er det i optimal tilstand ved begyndelsen af opvarmningsperioden.

11.2 Opvarmning af brugsvand

Brugsvandstemperatur

En høj vandtemperatur forbruger meget energi.

- Indstil ikke den ønskede temperatur for brugsvand højere end 55°C.

Varmere vand er som regel ikke nødvendigt. Desuden vil højere vandtemperaturer (over 60°C) føre til øget kalkaflejring, hvilket påvirker vandbeholderens funktion.

Brugsvand ved behov

Reguleringens dagsprogrammer gør det muligt at opvarme brugsvandet præcist, når man har brug for det.

- Hvis man i længere tid ikke har brug for varmt vand, udkobler man vandopvarmningen betjeningsenheden.

Et-grebs blander

- Hvis du vil tappe koldt vand, drejes et-grebs blanderen helt hen på „kold“, da der ellers vil komme varmt vand med ud.

12. Plads til notater

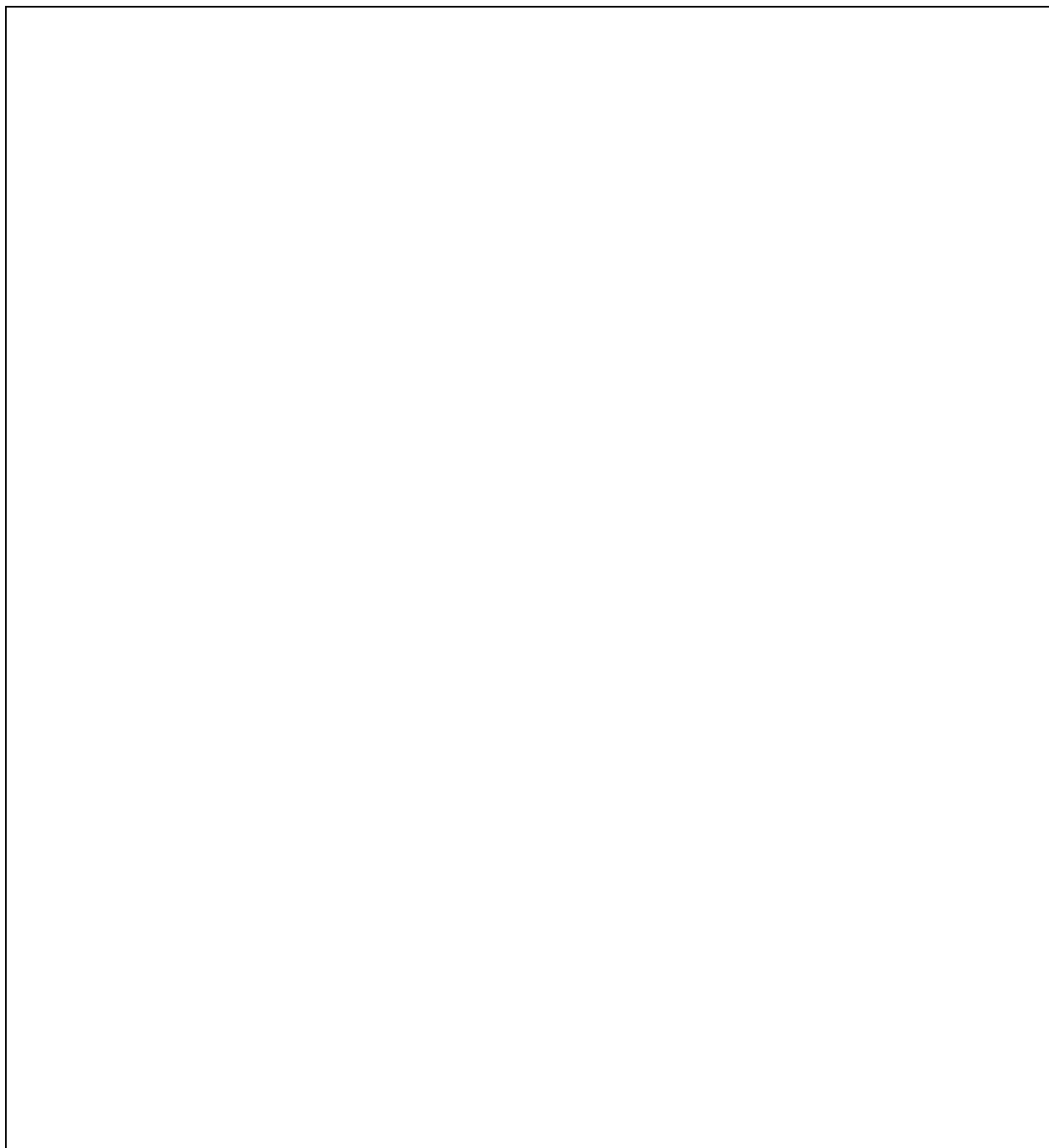

Index

A

Ændring af indstillinger 18
Aflæsningsrør 17
Anvendte symboler 5
Aske 21
Automatisk drift 13

B

Beskyttelsesdrift 13
Betjening 10
Betjening af Regulator ISR-Plus 13
Betjeningselementer 10
Brugsvand ved behov 42
Brugsvandstemperatur 27, 42
Byggearbejde 16

D

Dags-temperaturbegrænsningsautomatik 13
Dato 22
De viste symbolers betydning 12
Døgndrift 13

E

Energispareråd 41
Et-grebs blander 42

F

Fare for forbrænding! 16
Fejl 32
Fejl - årsager - løsninger 32
Fejlmelding 12
Fejlmeldinger 14
Fejltabel 32
Ferieperiode 24
Ferieprogrammer 24
Fjernbetjening 23
Forskriftsmæssig anvendelse 6
Første idrifttagning 16
Fyringsautomat FA 12

I

Idrifttagning 16
Indkobling 16
Indstilling af brugsvandsopvarmning 13
Indstilling af opvarmning 13
Indstilling af rumsetpunkt 13
Indstillingstabel (Fyringsautomat FA) 21
Indstillingstabellen (Regulator ISR-Plus) 19
Indsugning
Forbrændingsluft 17

Indsugningsåbning 17

K

Kedel ud af drift 40
Kedelparameter 21
Klokkeslæt 22
Komfortsetpunkt 13
Kontrol af varmtvandsbeholder 8
Kort vejledning 17

M

Montér forafdækningen 35

O

Opvarmning 41
Opvarmning af brugsvand 42
Overblik over pillekedel SPK 9
Oversigtstegning pillekedel SPK 9

P

Programmering
18
Programmering af funktioner 22, 29

R

Reduceret setpunkt 13
Rengøring 33
Rengøring og service 33
Rumtemperatur 41

S

Serviceabonnement 37
Servicefunktion 15, 37
Servicemelding 12, 14
Sikkerhed 6
Sikkerhedsventil 17
Aflæsningsrør 17
Skift sikringerne 36
Sommer/vinter-omstillingsautomatik 13
Sommerdrift 26
Symboler på Regulator ISR-Plus' display 12

T

Tag 34
Tag askebeholderen ud, og tøm den 34
Tag forafdækningen af 34
Temperaturer til rumopvarmning og varmt brugsvand 16
Tidsprogrammer 23

Tilpasning af varmfunktionen 25
Tømning af askebeholder 33

U

Udluftning 42

V

Vandtryk 8
Varmefaser 23
Varmegrænse 26
Varmekurve 25
Vedligeholdelse 37, 42
Vejledning fra installatør 8
Vejrkomensering 41
Vinterdrift 26
Visning af informationer 14
Visninger 12
Visninger på Fyringsautomat FA 12

BAXI

HS  KEDLER fra BAXI i Tarm

Smedevej · DK-6880 Tarm
Tel. +45 97 37 15 11
Fax +45 97 37 24 34
E-mail: baxi@baxi.dk
www.baxi.dk